

# JAC INTEGRA PRO

- **Design:** perfecte integratie in de toonbank
- **Veelzijdig**
- **Snel:** Instelbare snelheid tot 240 sneden/min
- **Eenvoudig:** intuïtief touchscreen
- **Maximale veiligheid**
- **Voorbeeldige hygiëne**



**GARANTIE**  
**5**  
**jaar**

Onderdelen Excl. Slijtageonderdelen

Garantie geldig voor alle onderdelen van uw machine, inclusief elektronische componenten maar exclusief verbruiksartikelen. Aarzel niet om contact op te nemen met uw erkende dealer voor meer informatie.

## Uitstekende snijprestaties voor een breed scala aan soorten brood



### Zacht en stil voor alle soorten brood

- Nieuwe generatie motoren ontworpen voor maximale precisie op een breed scala aan broodsoorten, zonder smering. Zachte start- en stopfunctie



### Instelbare snelheid tot 240 sneetjes / minuut

- Om de hoogst mogelijke snelheid voor elk type brood te bereiken



### Cirkelmes met tefloncoating

- Ontwikkeld voor het snijden van een breed scala aan broodsoorten; van zacht tot stevig, met een harde korst of zelfs plakkerig brood

### Planetaire mesaandrijving

- Soepele mesbeweging, vermijdt heen en weer schudden
- Robuuste oplossing voor mechanische betrouwbaarheid op lange termijn

## Geavanceerde ergonomie



### Touchscreen-interface

- Duidelijke en eenvoudige interface voor onmiddellijk en intuïtief gebruik



### Handmatige klauw

- Voor alle soorten brood, ook puntige broden
- Minimaliseert de breedte van de laatste snee



### Veiligheidsafdekking geïntegreerd in het werkoppervlak

- De machine is perfect te integreren in uw toonbank, de veiligheidsafdekking sluit naadloos aan op uw werkblad. Dit garandeert een perfecte hygiëne en optimale ergonomie.



### Automatische klauw (optie)

- Plaats eenvoudigweg het brood en de machine doet de rest terwijl u uw klanten blijft bedienen

## Veilige en schone omgeving



### Maximale veiligheid

- Hoogste veiligheidsnormen voor het gebruik van de machine door de consument of het personeel
- Het mes werkt niet als de machine niet 100% vergrendeld is



### Gladde en reinigbare oppervlakken

- Interne architectuur ontworpen om broodkruimels over te brengen naar een gemakkelijk toegankelijke kruimellade
- Vlakke oppervlakken (zonder vervelende aanhangsels)

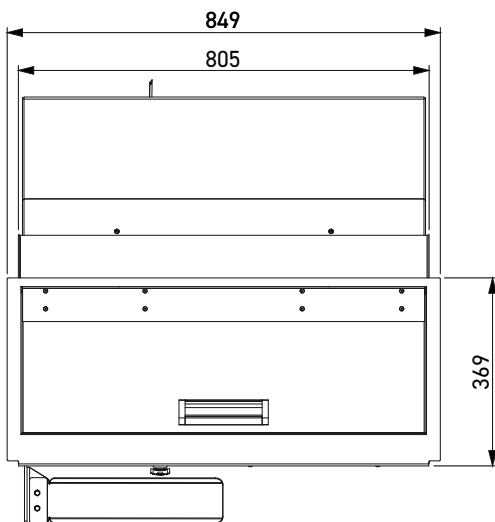
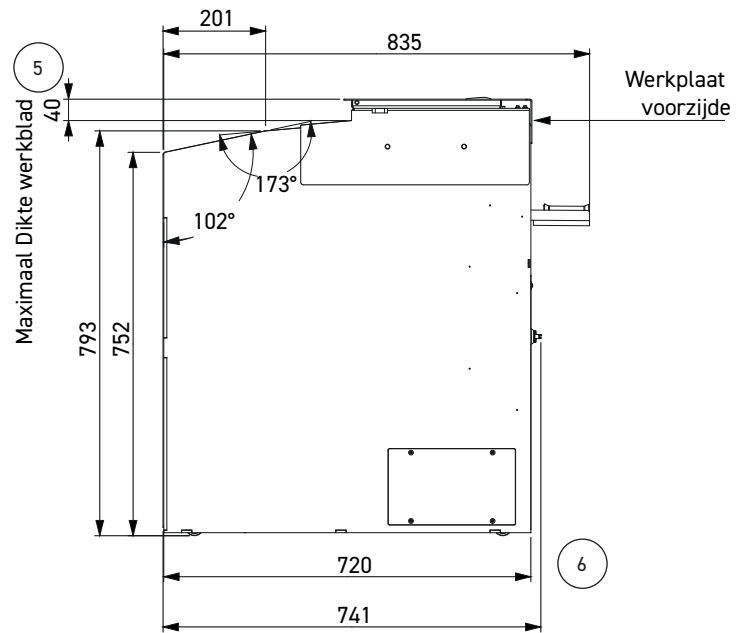
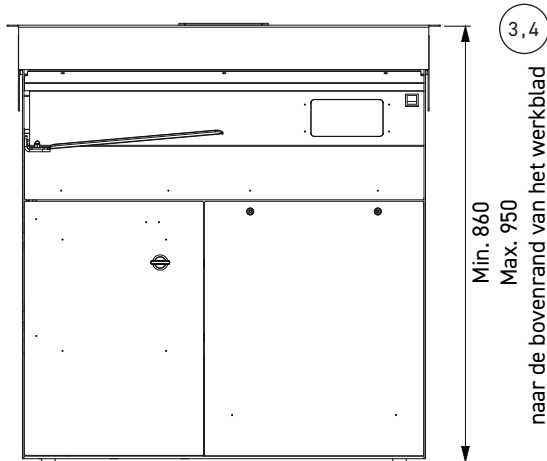

Pos.	Description	Dimensions
①	Breedte werkbladuitsparing	810 mm
②	Uitsnijding aanrechtblad	355-360 mm
③	min. toonbankhoogte (bovenkant werkblad)	860 mm
④	max. toonbladhoogte (bovenkant werkblad)	950 mm
⑤	Maximale dikte werkblad	40 mm
⑥	Machine diepte	720 mm

## KENMERKEN

Afmeting inlaatkanaal (L x B x H) in cm	38 x 34 x 16
Plakdikte in mm	Verstelbaar van 4 tot 30 mm
stroomvoorziening	230V eenfasig
Motorvermogen in kW	0,75
Netto gewicht (in kg)	230
Handmatige klauw	•
Soort mes en afmetingen in mm	16,5" diameter, Teflon-coated

## INTEGRA PRO

## OPTION

Automatische klauw	•
Zakkenhouder	•
Rustieke Brood stabilisator	•

Met onderstaande afmetingen kunt u vooraf controleren of uw balie achteraf kan worden ingebouwd.

Lees de installatie-instructies aandachtig door voordat u de machine in elkaar zet. Anders kan er schade aan de gezondheid of eigendommen ontstaan. JAC is niet aansprakelijk voor schade veroorzaakt door ongeoorloofde aanpassingen aan de machine of oneigenlijk gebruik van de machine.

1

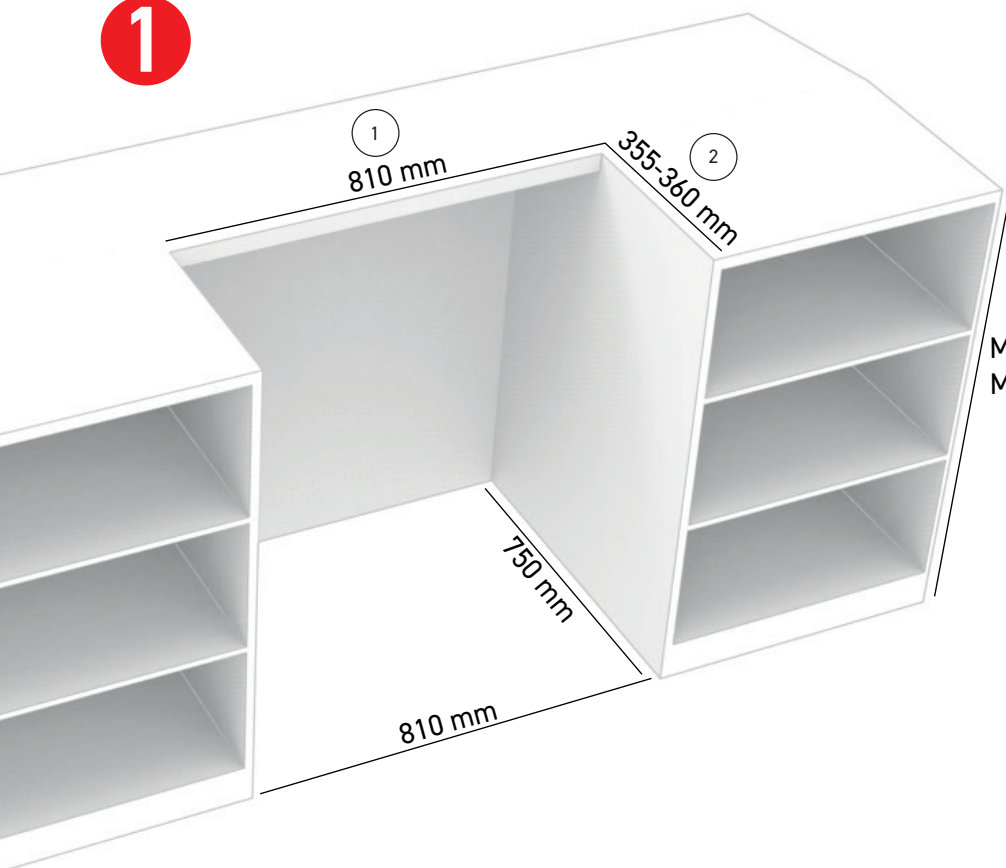

Min. 860 mm  
Max. 950 mm

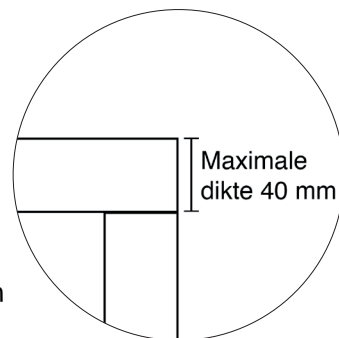

### Bereid de toonbank

- Maak uitsparingen in de afmetingen die op de plint en het werkblad staan aangegeven. Indien nodig moeten ook de vloeren dienovereenkomstig worden ingekort.

2

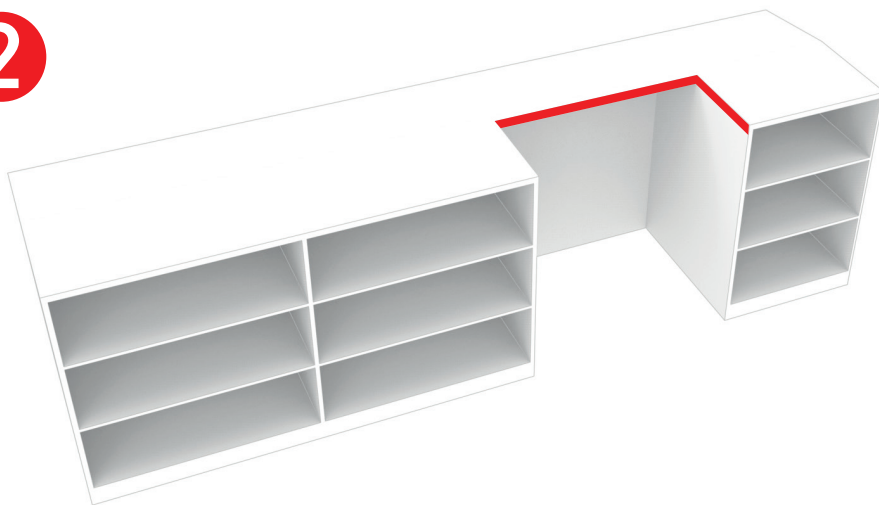

### Sluit de randen af

- Om de toonbank te beschermen tegen het binnendringen van vocht, moet u de snijranden afdichten.

3



### Bereid de machine

- De machine wordt geleverd met een kap.
- Draai de moeren in het snijkanaal los om de kap te bevestigen.
- Zet de kap in de hoogste stand en draai de bevestigingsmoeren handvast aan.

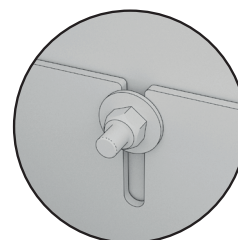

4



**Schuif de machine**

- Zet de aan / uit-schakelaar in de UIT-positie
- Sluit de machine aan op het elektriciteitsnet.
- Schuif de machine in de toonbank.

5



**Bevestig de kap**

- Draai de moeren op de kapbevestiging los.
- Druk de kap op het aanrecht en zet de kap vast met de bevestigingsmoeren.

6



**Aansluit de kap**

- Zorg ervoor dat de twee verbindingen tussen de kap en de machine (op het niveau van de kaphandgreep) correct zijn aangesloten.

**Start de machine**

- Put the machine into operation as described in the operating instructions.